

## MODE D'EMPLOI

# TRIOLENT

**TX 470 PS | TX 600 PS**  
**TX 800 PS**

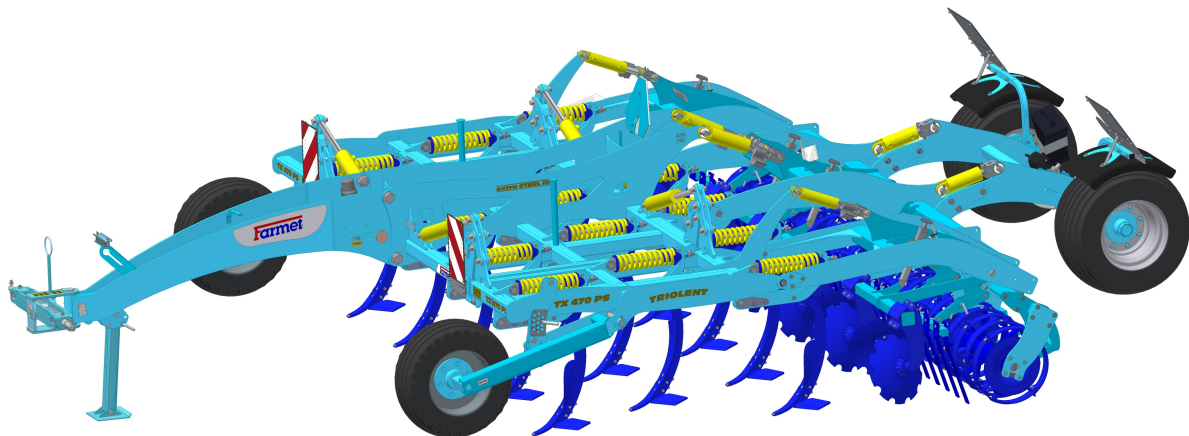

Édition: **7** valide à partir du: **01.12.2018**

FARMET a.s.  
Jiřinková 276  
552 03 Česká Skalice, CZ

telefon: +420 491 450 111  
fax: +420 491 450 136  
GSM: +420 774 715 738

IČ: 46504931  
DIČ: CZ46504931

www.farmet.cz  
e-mail: farmet@farmet.cz



## l'introduction

Cher client,

vosre machine agricole achetée est un produit de qualité de l'entreprise Farmet a.s. Česká Skalice.

Vous pouvez profiter des bénéfices de votre machine et en particulier de ses avantages après la lecture minutieuse du mode d'emploi.

Le numéro de fabrication de la machine est gravé sur la plaque signalétique et inscrit dans le mode d'emploi (voir les spécifications de la machine). Ce numéro de fabrication doit être indiqué lors de chaque commande de pièces détachées pour une réparation éventuelle. La plaque signalétique est placée sur le cadre principal, sur le côté gauche du dispositif d'accrochage.

Utilisez uniquement des pièces détachées pour ces machines conformes au **Catalogue de pièces détachées** édité officiellement par le fabricant, la société Farmet a.s. Česká Skalice.

### Possibilité d'utilisation de votre machine

Le cultivateur **TRIOLENT** est destiné à l'ameublissement de tous types de terres jusqu'à une profondeur de 30 cm (11,8 in).

### Caractéristique de votre machine:

Type de machine:

Numéro de fabrication de la machine :

Version spéciale ou accessoires:

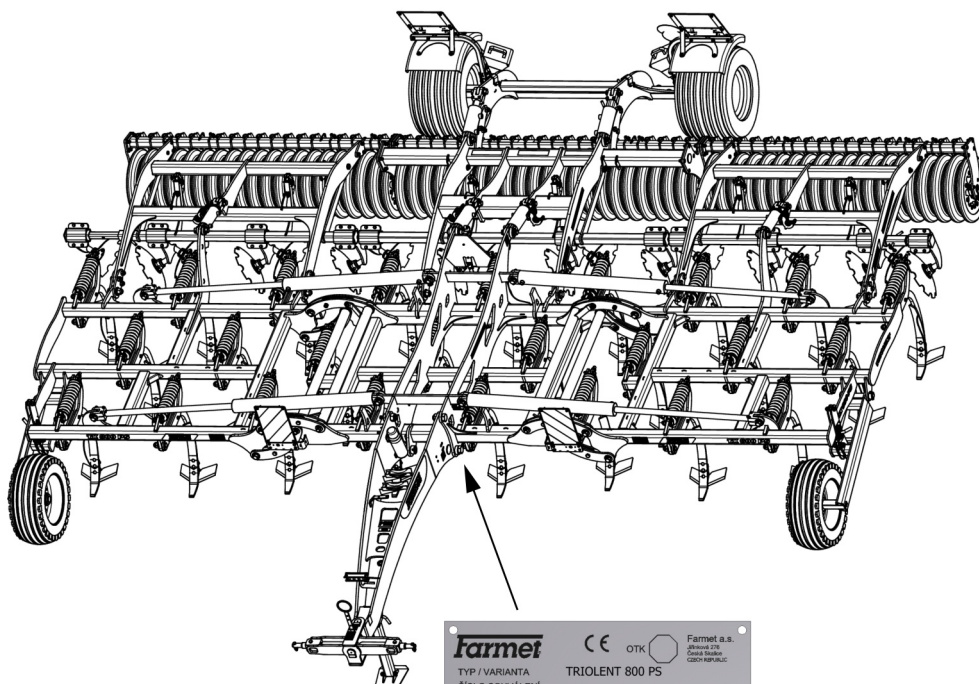
**IMPORTANT  
LIRE ATTENTIVEMENT AVANT UTILISATION  
GARDER POUR UNE UTILISATION FUTURE**



## Sommaire

l'introduction.....	3
1 PARAMÈTRES LIMITES DE LA MACHINE .....	7
1.1 Paramètres techniques.....	8
1.2 Informations sur la sécurité.....	8
2 CONSIGNES GÉNÉRALES D'UTILISATION .....	9
3 TRANSPORT DE LA MACHINE PAR DES MOYENS DE TRANSPORT.....	11
4 MANIPULATION DE LA MACHINE À L'AIDE D'UN DISPOSITIF DE LEVAGE .....	12
5 ÉTIQUETTES RELATIVES À LA SÉCURITÉ AU TRAVAIL.....	13
6 DESCRIPTION.....	16
6.1 Éléments de travail de la machine .....	16
6.1.1 Description et réglages du rouleau RING.....	17
6.2 Hydraulique .....	18
7 MONTAGE DE LA MACHINE CHEZ LE CLIENT .....	19
8 MISE EN SERVICE .....	20
8.1 Acouplement au tracteur .....	21
8.2 Raccordement de l'hydraulique .....	22
8.3 Pliage et dépliage de la machine .....	23
9 TRANSPORT DE LA MACHINE SUR LES VOIES DE COMMUNICATION .....	26
10 RÉGLAGE DE LA MACHINE .....	28
10.1 Réglage de la profondeur de travail de la machine sur les rouleaux.....	28
10.2 Réglage de la machine a l'aide des bras de la suspension a trois points du tracteur .....	29
10.3 Réglage des disques de redressement .....	30
10.4 Protection des socs.....	31
10.5 Repartition des socs superieurs gauches et droits sur la machine .....	32
11 ENTRETIEN ET RÉPARATIONS DE LA MACHINE .....	34
12 RANGEMENT DE LA MACHINE .....	35
13 PLAN DE GRAISSAGE DE LA MACHINE .....	36
14 PROTECTION DE L'ENVIRONNEMENT.....	37
15 LIQUIDATION DE LA MACHINE EN FIN DE VIE .....	38
16 SERVICES DE DÉPANNAGE ET CONDITIONS DE GARANTIE .....	39
16.1 Service de dépannage .....	39
16.2 Garantie .....	39



## 1 PARAMÈTRES LIMITES DE LA MACHINE

- La machine est destinée à l'ameublissement du sol jusqu'à une profondeur de 30 cm (11,8 in) lors du travail de la terre dans l'agriculture. Tout autre type d'utilisation dépassant le but fixé est interdit.
- La machine est manipulée par une seule personne – le conducteur du tracteur.
- Le tractoriste ne doit pas utiliser la machine dans d'autres buts, en particulier :
  - pour le transport des personnes et d'animaux sur la construction de la machine
  - pour le transport des charges sur la construction de la machine
  - pour l'attelage de la machine à d'autres dispositifs de traction que ceux indiqués dans le chapitre 8.1.

## 1.1 Paramètres techniques

PARAMÈTRES	TRIOLENT TX 470 PS	TRIOLENT TX 600 PS	TRIOLENT TX 800 PS
Largeur de travail	4,7 m (15,4 ft)	6,2 m (20,3 ft)	7,9 m (25,9 ft)
Largeur de transport	3 m (9,84 ft)		
Hauteur de transport	3 m (9,8 ft)	3,255 m (10,67 ft)	4 m (13,1 ft)
Longueur totale de la machine	7,45 m (24,44 ft)	7,493 m (24,57 ft)	
Profondeur de travail	6 – 30 cm (2,4- 11,8 in)		
Nombre de socs	16	19	25
Rendement	3,8–5,6 ha/h (9,4-13,8 ac/h)	5,3–7,5 ha/h (13,1-18,5 ac/h)	7–10 ha/h (17,3–24,7 ac/h)
Dispositif de traction	150-220 kW (200-300 HP)*	245-370 kW (330-500 HP)*	295-440 kW (400-600 HP)*
Vitesse de travail	8–12 km/h (5 - 7,5 mph)		
Vitesse de transport maximale	25 km/h (15,5 mph)		
Accessibilité en pente maximale	6 (°)		
Dimensions des pneus – transport (Pression dans les pneus)	400/60 - 15,5 14PR (400 kPa (58 Psi))	19.0/45–17 14PR (400 kPa (58 Psi))	19.0/45–17 14PR (400 kPa (58 Psi))
Poids de la machine	4620 kg (10 185lb)	6780 kg (14 947 lb)	7620 kg (16 800 lb)

\* moyen de traction recommandé, la force de traction réelle peut varier considérablement en fonction de la profondeur de traitement, des conditions de terrain, de l'inclinaison du terrain, de l'usure des dispositifs de travail et de leur réglage.

## 1.2 Informations sur la sécurité



Ce symbole d'avertissement signale une situation dangereuse immédiate pouvant engendrer la mort ou des blessures graves.





Ce symbole d'avertissement signale une situation dangereuse pouvant engendrer la mort ou des blessures graves.



Ce symbole d'avertissement signale une situation pouvant engendrer des blessures légères. Il signale également des actes dangereux en rapport avec une activité pouvant engendrer des blessures.

## 2 CONSIGNES GÉNÉRALES D'UTILISATION

- La machine est fabriquée en conformité avec le dernier état de la technique et les règles de sécurité approuvées. Néanmoins, l'utilisation de cette machine peut engendrer un risque de blessures pour l'utilisateur ou tierces personnes ou un risque d'endommagement de la machine ou d'apparition d'autres dommages matériels.
- Utilisez la machine uniquement lorsqu'elle est en parfait état technique, en conformité avec sa destination, en prenant en considération les risques et en respectant les consignes de sécurité figurant dans ce mode d'emploi !  
Le fabricant décline toute responsabilité pour les dommages provoqués par l'utilisation de la machine en contradiction avec les paramètres limites de la machine et avec les consignes d'utilisation de la machine . L'utilisateur est le seul responsable.  
Supprimez immédiatement surtout les défauts pouvant influencer négativement la sécurité !
- La machine peut être manipulée par une personne désignée par l'exploitant selon les conditions suivantes :
  - elle doit être titulaire d'un permis de conduire valide de la catégorie correspondante,
  - elle doit avoir pris connaissance des règles de sécurité relatives au travail avec la machine et doit maîtriser la manipulation de la machine,
  - la manipulation est interdite aux adolescent(e)s,
  - elle doit connaître la signification des symboles de sécurité placés sur la machine. Leur respect est important pour un fonctionnement sûr et fiable de la machine
- L'entretien et les réparations de la machine doivent être effectués uniquement par une personne :
  - désignée par l'exploitant,
  - formée dans le domaine mécanique et connaissant les réparations des dispositifs mécaniques similaires,
  - ayant pris connaissance de façon justifiable des règles de sécurité relatives au travail avec la machine,
  - possédant lors de la réparation de la machine attelée au tracteur le permis de conduire de la catégorie correspondante.
- Le conducteur doit assurer la sécurité d'autres personnes lors du travail avec la machine et lors du transport.
- Lors du travail de la machine dans le champ ou lors du transport, l'utilisateur doit commander la machine de la cabine du tracteur.
-  Le conducteur peut monter sur la construction de la machine uniquement lorsque la machine est au repos et après le blocage de la machine contre le mouvement et ce uniquement pour des raisons suivantes:
  - le réglage des parties de travail de la machine,
  - les réparations et l'entretien de la machine,
  - déblocage ou blocage des soupapes à boulet du châssis,
  - blocage des soupapes à boulet du châssis avant le pliage des châssis latéraux,
  - réglage des éléments de travail de la machine après le dépliage des châssis latéraux.
-  Lorsque vous montez sur la machine, ne montez pas sur les pneus des cylindres ou sur d'autres pièces rotatives. Elles peuvent tourner et vous pouvez vous provoquer des blessures graves consécutives à la chute.
-  Toutes modifications ou ajustements sur la machine peuvent être réalisés uniquement avec l'accord écrit du fabricant. Le fabricant décline toute responsabilité en cas de dommages engendrés par le non respect de cette consigne. La machine doit toujours être équipée d'accessoires, de dispositifs et d'équipements prescrits, y compris de symboles

de sécurité. Tous les symboles d'avertissement et de sécurité doivent être maintenus en état lisible et à leurs places. En cas d'endommagement ou de perte, il est nécessaire de les remplacer immédiatement.

- Le conducteur doit pouvoir disposer à tout moment lors du travail du Mode d'emploi avec les exigences en matière de sécurité au travail.



- Le conducteur ne doit pas consommer lors de l'utilisation de la machine de l'alcool, des médicaments, des produits stupéfiants et hallucinogènes qui réduisent la concentration et les capacités de coordination. Si le conducteur doit prendre des médicaments prescrits par le médecin ou s'il consomme des médicaments en vente libre, il doit être informé par le médecin sur sa capacité de manipuler la machine de façon responsable et sûre dans ces conditions.

**Accessoires de protection:**

Pour la manipulation et l'entretien de la machine, utilisez:

- d'une tenue adhérente
- de lunettes et de gants de protection pour vous protéger de la poussière et des parties tranchantes de la machine.

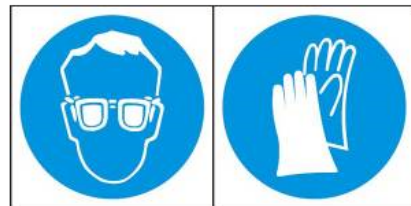



### 3 TRANSPORT DE LA MACHINE PAR DES MOYENS DE TRANSPORT

- La capacité de charge du moyen de transport destiné au transport de la machine doit être au minimum égale au poids de la machine transportée. Le poids total de la machine figure sur la plaque signalétique.
- Les dimensions de la machine transportée ainsi que du moyen de transport doivent répondre aux règles en vigueur relatives au transport sur des voies de communication (ordonnances, lois).
- La machine transportée doit être fixée au moyen de transport toujours de façon à éviter la libération spontanée.
- Le transporteur est responsable des dommages provoqués par la libération d'une machine mal ou insuffisamment fixée au moyen de transport.



## 4 MANIPULATION DE LA MACHINE À L'AIDE D'UN DISPOSITIF DE LEVAGE

- La capacité de charge du dispositif de levage et des moyens de fixation destinés à la manipulation de la machine doit être au minimum égale au poids de la machine manipulée.
-  • La fixation de la machine pour manipulation doit être réalisée uniquement dans les endroits prévus à cet effet et marqués par des étiquettes autocollantes représentant une „chaîne“ .
- Après la fixation (l'accrochage) dans les endroits prévus à cet effet, il est interdit de demeurer dans l'espace de la portée de la machine manipulée.





## 5 ÉTIQUETTES RELATIVES À LA SÉCURITÉ AU TRAVAIL

Les étiquettes d'avertissement de sécurité servent à protéger le personnel

En règle générale :

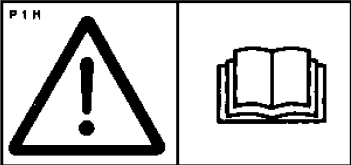
- Respectez strictement les plaques de sécurité.
- Toutes les consignes de sécurité sont valables également pour les autres utilisateurs.
- En cas d'endommagement ou de détérioration de „L'ÉTIQUETTE DE SÉCURITÉ“ indiquée ci-dessus, placée sur la machine, le personnel est obligé de remplacer cette étiquette par une étiquette neuve.
- L'emplacement, l'aspect et la signification précise des étiquettes relatives à la sécurité au travail figurent dans les tableaux suivants et sur l'image (fig.1).

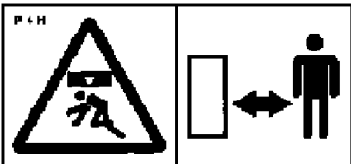
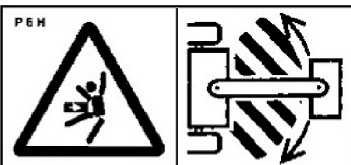
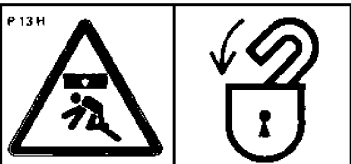
ÉTIQUETTES DE SÉCURITÉ D'AVERTISSEMENT	TEXTE RELATIF À L'ÉTIQUETTE	EMPLACEMENT SUR LA MACHINE
	<p>Avant de manipuler la machine, lisez attentivement le mode d'emploi. Respecte lors de l'utilisation les instructions et les règles de sécurité relatives au fonctionnement de la machine.</p>	<b>P 1 H</b>
	<p>Lors du branchement ou du débranchement, ne te place pas entre le tracteur et la machine. Ne t'engage pas non plus dans cet espace si le tracteur et la machine ne sont pas au repos et le moteur arrêté.</p>	<b>P 2 H</b>
	<p>Éloigne-toi de la portée de la machine levée.</p>	<b>P 4 H</b>
	<p>Tenez-vous hors de portée de l'ensemble tracteur - machine agricole lorsque le tracteur est en marche.</p>	<b>P 6 H</b>
	<p>Pour le transport et lors du travail, le disque amovible latéral doit être bloqué par une goupille. Le rouleau double cadre doit être bloqué lors du transport par une goupille. Avant de débiter le transport de la machine, bloquer l'essieu contre toute descente involontaire et ce, à l'aide des vannes manuelles.</p>	<b>P 13 H</b>

	<p>Lors du pliage des cadres latéraux, ne pas introduire les mains dans l'espace des articulations du pliage. Lors du réglage de la profondeur de la machine, il existe un risque de coupure.</p>	<p><b>P 20 H</b></p>
	<p>Le déplacement et le transport sur la construction de la machine sont strictement interdits.</p>	<p><b>P 37 H</b></p>
	<p>Avant de débuter le transport de la machine, bloquer l'essieu contre toute descente involontaire et ce, à l'aide des vannes manuelles.</p>	<p><b>P 39 H</b></p>
	<p>Lors du pliage et dépliage des cadres latéraux, tiens-toi hors de leur portée.</p>	<p><b>P 50 H</b></p>
	<p>Bloque la machine contre une mise en marche involontaire en la faisant reposer sur ses organes de travail (socs).</p>	<p><b>P 52 H</b></p>
	<p>Ne t'approche pas des pièces de la machine en rotation, tant que celles-ci ne sont pas au repos, c'est-à-dire, tant qu'elles tournent.</p>	<p><b>P 53 H</b></p>
	<p>Il est interdit de plier et de déplier les cadres latéraux de la machine en pente ou sur une surface inclinée.</p>	<p><b>P 100 H</b></p>
	<p>Position représentées du levier et fonctions de la soupape à boulet hydraulique placée sur le piston.</p>	<p><b>P 101 H</b></p>

Fig. 1 - Emplacement des plaques de sécurité sur le machine

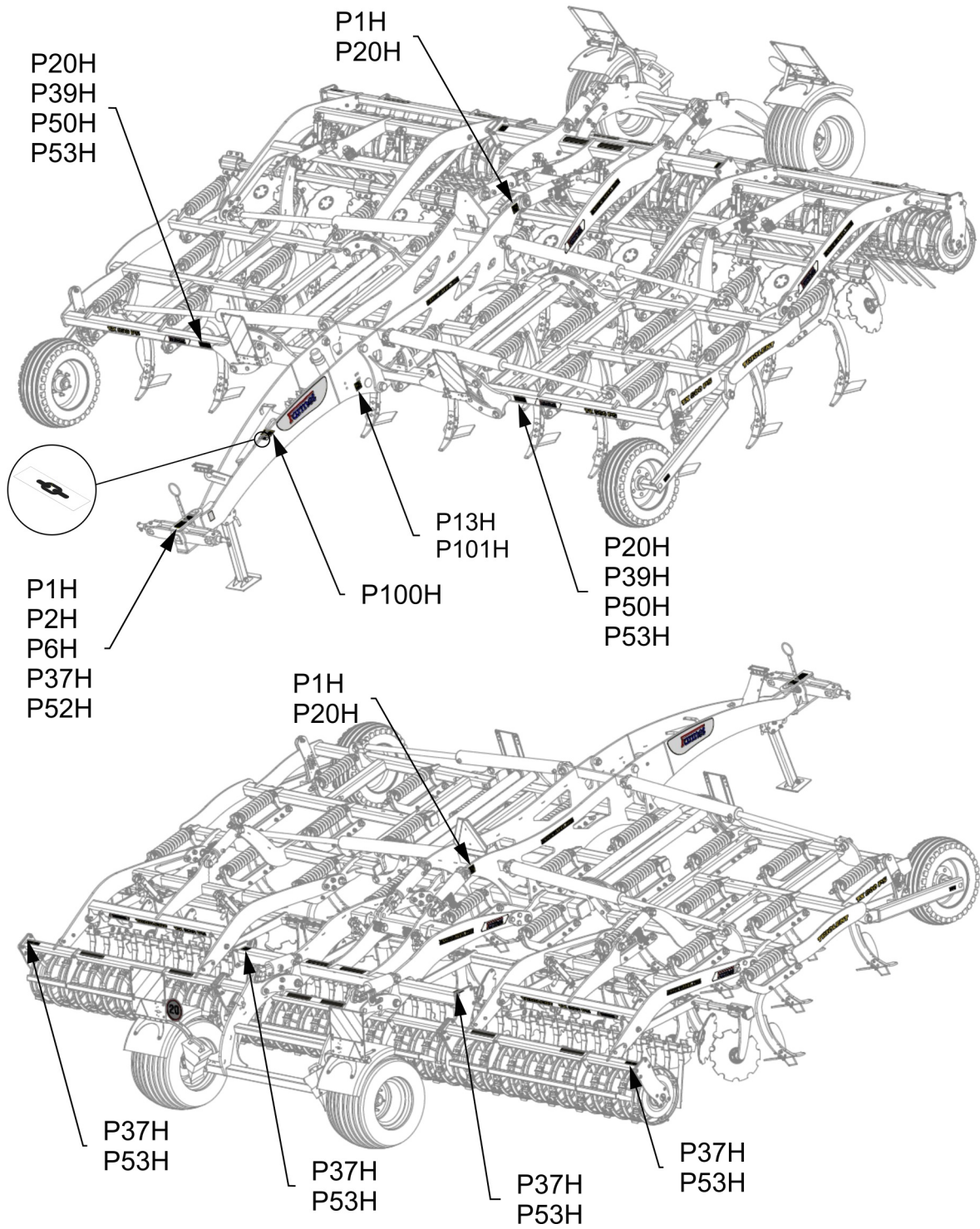

## 6 DESCRIPTION

La construction des machines **TRIOLENT TX 470 PS, TX 600 PS, TX 800 PS** a été conçue comme étant semi-portée et repliable.

Le modèle de base se compose d'un timon d'accrochage sur lequel vient se fixer la tige de la suspension à trois points munie de plots rotatifs de  $\varnothing 36\text{mm}$  pour les catégories TBZ 3 (éventuellement un anneau de remorquage de  $\varnothing 50\text{mm}$ ). La machine se compose d'un cadre central comportant un essieu de transport et de deux cadres latéraux. Les socs à protection automatique par ressort sont agencés en trois rangées sur le cadre central et sur les cadres latéraux. Une rangée de disques de redressement qui nivellent le sol a été placée derrière la dernière rangée de socs. Dans la partie arrière se trouvent des rouleaux pneumatiques qui compactent la terre ameublie..

### 6.1 Éléments de travail de la machine

Fig. 2 - Parties de travail de la machine

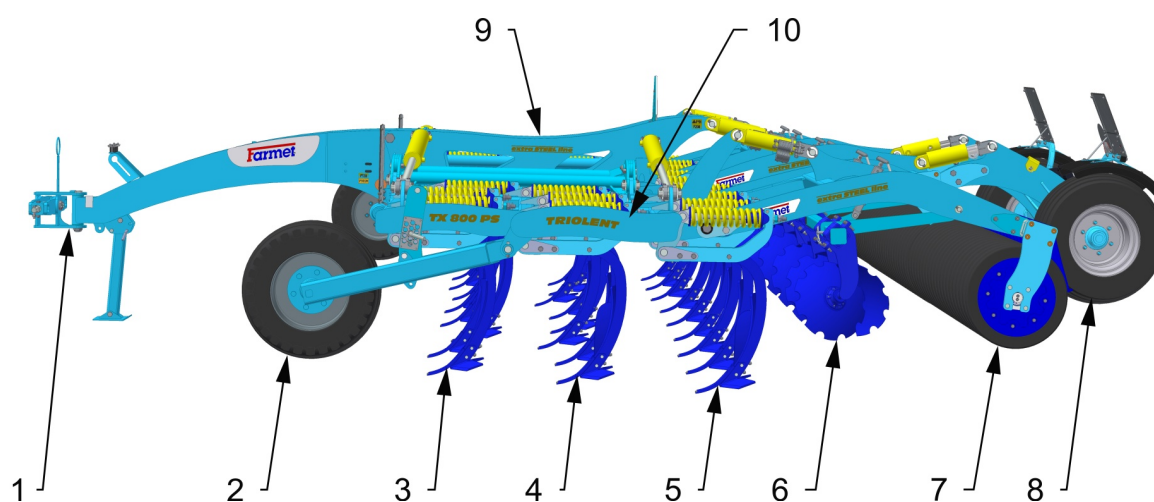

- |                                 |                                    |
|---------------------------------|------------------------------------|
| 1 – Timon et tige de            | 7 – Rouleau de compactage du sol   |
| 2 – remorquage                  | 8 – Essieu de transport            |
| 3 – Roues de copiage du terrain | 9 – Cadre central                  |
| 4 – Rangée de socs avant        | 10 – Cadres latéraux               |
| 5 – Deuxième rangée de socs     | 11 – Timon et anneau de remorquage |
| 6 – Troisième rangée de socs    |                                    |
| Disques de redressement         |                                    |

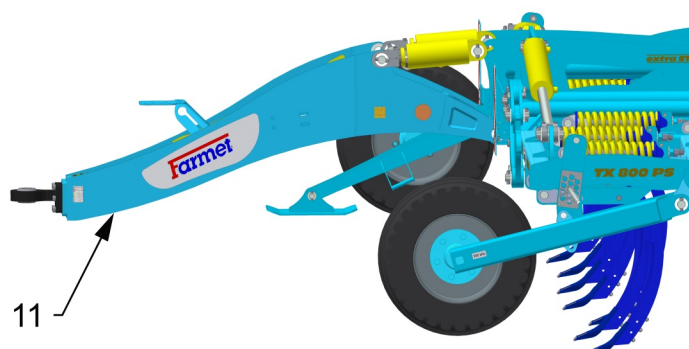



## 6.1.1 Description et réglages du rouleau RING

Le cadre porte un rouleau qui est formé de roues composées de segments annulaires. Une rangée d'ailettes de nivellement se trouve devant le rouleau. La hauteur et l'inclinaison de ces ailettes peuvent être réglées. En effet, le réglage de ces ailettes est déterminant pour le bon fonctionnement du rouleau. Dans les différentes conditions de travail, il est tout d'abord nécessaire de tester le réglage des ailettes et de l'affiner en cas de besoin.

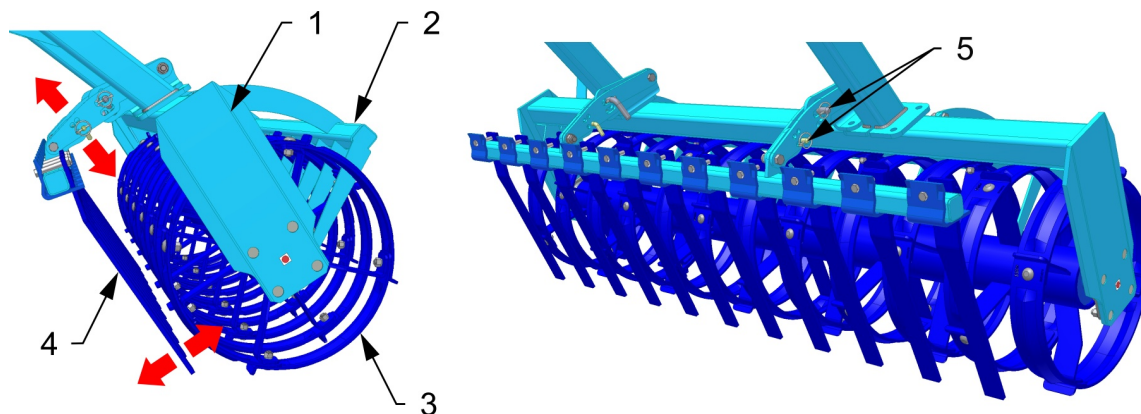

- 1. Cadre du rouleau
- 2. Nettoyeur du rouleau
- 3. Rouleau
- 4. Ailettes de nivellement avant
- 5. Plots de réglage des ailettes de nivellement

### Possibilités de réglage des ailettes de nivellement avant

1. Les ailettes de nivellement avant, situées devant les roues du rouleau, répartissent les mottes sous les roues qui les désagrègent.



2. Les ailettes de nivellement avant, situées entre les roues du rouleau, répartissent la terre vers l'intérieur des roues. Les mottes sont donc partiellement désagrégées sous les roues et partiellement à l'intérieur des roues. Lors d'un tel réglage, la surface travaillée sera recouverte d'une terre fine.

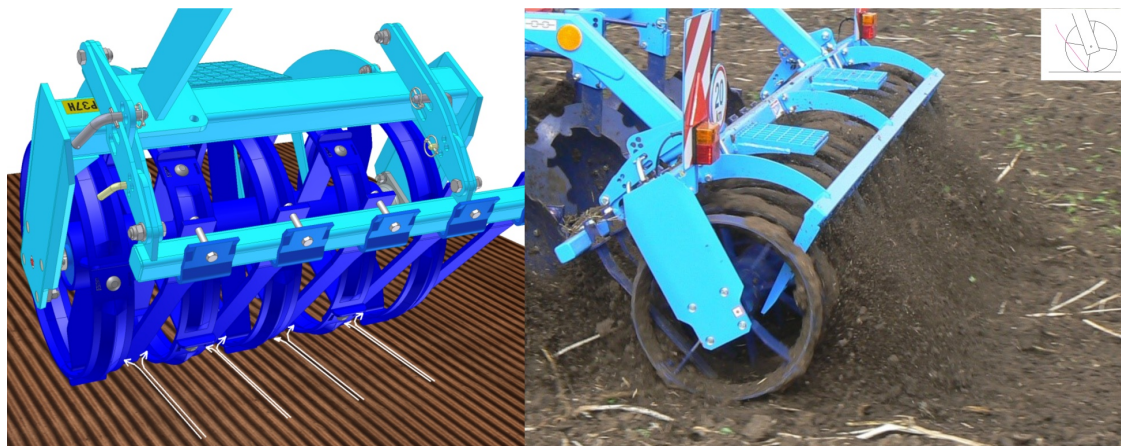

## 6.2 Hydraulique

Schéma hydraulique de la machine TRIOLENT 470 PS:



Schéma hydraulique de la machine TRIOLENT 600, 800 PS:



- |  |   |
|--|---|
| 1 – Armoire de commande (tracteur)                                   | 6 – Rouleau hydraulique (repli des cadres latéraux) |
| 2 – Accouplement hydraulique   | 7 – Soupape de fermeture hydraulique                |
| 3 – Robinet de fermeture   | 8 – Soupape de sécurité                             |
| 4 – Rouleau hydraulique (levage du rouleau central portant l'essieu) | 9 – Rouleau hydraulique (commande de l'essieu)      |
| 5 – Rouleau hydraulique (rouleaux pneumatiques latéraux)             |   |

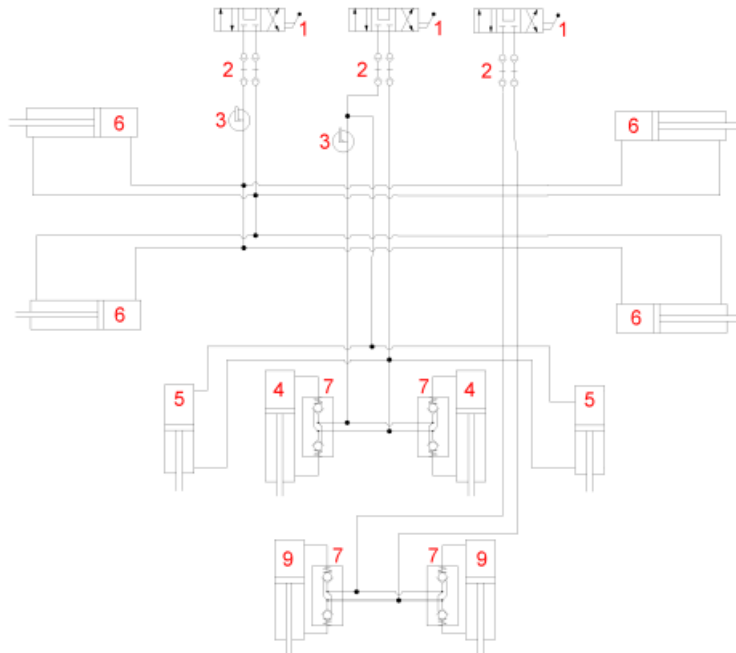
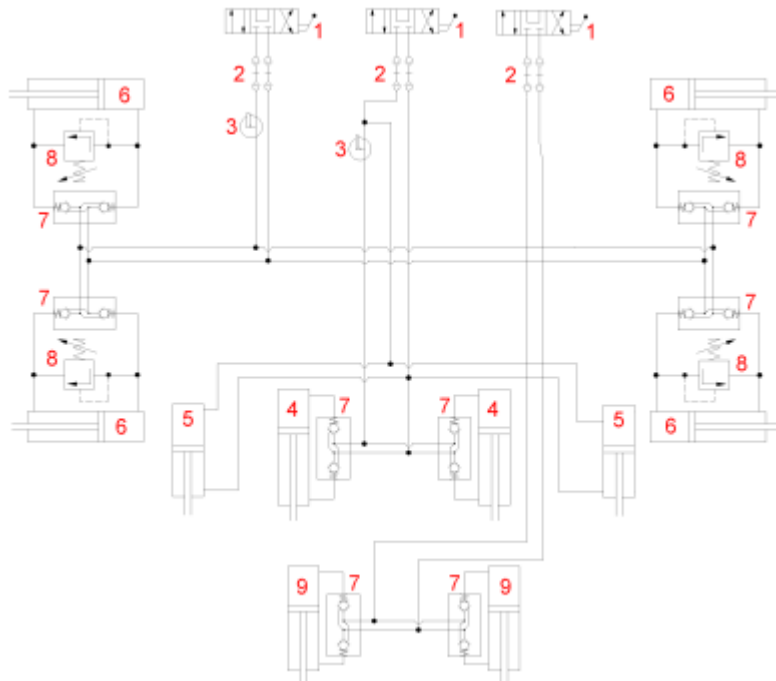

**Il est interdit de démonter les parties du système hydraulique de la machine qui sont sous pression. De l'huile hydraulique projetée sous pression sur la peau d'un homme peut en effet causer de graves blessures. En cas de blessure, faire immédiatement appel à un médecin.**

## 7 MONTAGE DE LA MACHINE CHEZ LE CLIENT

- L'exploitant doit réaliser le montage selon les instructions du fabricant, de préférence en collaboration avec un technicien spécialisé désigné par le fabricant.
-  • L'exploitant doit assurer à la fin du montage un essai de fonctionnement de toutes les parties montées.
- L'exploitant doit veiller à ce que la manipulation de la machine à l'aide d'un dispositif de levage lors du montage soit en conformité avec le chapitre „4“.

## 8 MISE EN SERVICE

- Avant de réceptionner la machine, testez et contrôlez si elle n'a pas subi de dommages lors du transport et vérifiez la présence de toutes les pièces figurant dans le bon de livraison.



- Avant de mettre la machine en marche, lisez attentivement ce mode d'emploi, en particulier les chapitres 1–5. Avant la première utilisation de la machine, familiarisez-vous avec ses éléments de commande et avec son fonctionnement en général.
- Lors du travail avec la machine, respectez non seulement les consignes figurant dans ce mode d'emploi, mais également les règles générales relatives à la sécurité au travail, à la protection de la santé, à la sécurité de transport, à la sécurité incendie et à la protection de l'environnement en vigueur.
- Avant toute utilisation (mise en marche), le conducteur doit contrôler la machine du point de vue d'intégralité, de sécurité au travail, d'hygiène au travail, de sécurité incendie, de sécurité de transport et de protection de l'environnement. La machine présentant des signes d'endommagement ne doit pas être mise en service
- L'attelage de la machine au tracteur doit être réalisé sur une surface droite et consolidée.
- Lors du travail en pente, respectez l'accessibilité de pente minimale autorisée de tout le train **TRACTEUR – MACHINE**
- Avant de démarrer le moteur du tracteur, contrôlez l'absence de personnes ou d'animaux dans l'espace de travail de l'ensemble et mettez en marche le signal sonore d'avertissement.
- Le conducteur répond de la sécurité et de tous les dommages provoqués par le fonctionnement du tracteur et de la machine attelée.
- Le conducteur doit respecter lors du travail les règles techniques et de sécurité de la machine fixées par le fabricant.
- Lorsqu'il effectue un demi-tour au niveau de la tournière, le conducteur est obligé de sortir les éléments de travail de la terre.
- Le conducteur est obligé de respecter lors du travail les profondeurs de travail et les vitesses prescrites, indiquées dans le mode d'emploi dans le chap.1.
- Avant de quitter la cabine de tracteur, le conducteur est obligé de descendre la machine et de bloquer l'ensemble contre le déplacement.



**MESURES À PRENDRE EN VUE DE RÉDUIRE LA PRESSION SPÉCIFIQUE EXERCÉE SUR LA TERRE À UNE VALEUR INFÉRIEURE À 200 KPA(29 PSI)**

Afin de réduire la pression spécifique qui est exercée sur la terre (inférieure à 200kPa / 29 Psi) lors des virages au chaintre, lever la machine sur son timon, à l'aide de l'hydraulique du tracteur, et sur ses roues arrière. Faire pivoter la machine déployée et posée sur toutes ses roues arrière.



## 8.1 Acouplement au tracteur

- La machine peut être attelée uniquement à un tracteur dont le poids à vide est identique ou supérieur au poids total de la machine attelée.
- Le conducteur doit respecter toutes les règles générales en vigueur relatives à la sécurité au travail, à la protection de la santé, à la sécurité incendie et à la protection de l'environnement.
- Le conducteur peut atteler la machine seulement à un tracteur équipé d'un crochet d'attelage arrière à trois points et d'un système hydraulique fonctionnel, non endommagé.
- Tableau des exigences à l'égard du moyen de traction pour le travail avec la machine:

Exigence à l'égard de la puissance du moteur du tracteur pour la machine	<b>TX 470 PS</b>	<b>150-220 kW* (200 - 300 HP)*</b>
	<b>TX 600 PS</b>	<b>245-370 kW* (330 - 500 HP)*</b>
	<b>TX 800 PS</b>	<b>295-440 kW* (400 - 600 HP)*</b>
Exigence à l'égard du crochet d'attelage à trois points (TBZ) du tracteur	Écartement des articulations d'attelage inférieures (mesuré sur les axes des articulations)	<b>1010±1,5 mm (39,76 in)</b> <b>(on peut régler aussi 910±1,5 mm/35,83 in)</b>
	Ø du trou des articulations d'attelage inférieures pour les goupilles d'attelage de la machine	<b>Ø37,5 mm (1,476 in)</b>
Exigence à l'égard du système hydraulique du tracteur	circuit de pliage des cadres latéraux	<b>Pression dans le circuit 200 bars (2900 Psi), 2 pc de prises du raccord rapide ISO 12,5</b>
	Circuit de levage de la machine sur les rouleaux	<b>Pression dans le circuit 200 bars (2900 Psi), 2 pc de prises du raccord rapide ISO 12,5</b>
	circuit de levée de l'essieu	<b>Pression dans le circuit 200 bars (2900 Psi), 2 pc de prises du raccord rapide ISO 12,5</b>
Exigence à l'égard du système pneumatique du tracteur	circuit de freinage de l'essieu de la machine	<b>Pression dans le circuit min.6 bar (87 Psi) – max. 8,5 bar (123 Psi), 2 pc d'accouplement des freins à flexible unique</b>

- Attelez la machine à l'aide de l'attelage trois points TBZ aux bras inférieurs du TBZ du tracteur, bloquez les bras du TBZ à l'aide des goupilles contre le dételage.



**Lors de l'attelage, aucune personne ne doit demeurer dans l'espace entre le tracteur et la machine.**

## 8.2 Raccordement de l'hydraulique

- Raccordez l'hydraulique uniquement si les circuits hydrauliques de la machine et du tracteur sont sans pression.
- Le système hydraulique est sous haute pression. Contrôlez régulièrement les défauts d'étanchéité et supprimez immédiatement les dommages visibles de toutes les conduites, tuyaux et vis.
- Utilisez lors de la recherche et la suppression des défauts d'étanchéité uniquement des accessoires adéquats.
- Pour brancher le système hydraulique de la machine au tracteur, utilisez les fiches (sur la machine) et les prises (sur le tracteur) des raccords rapides du même type. Réalisez le branchement des raccords rapides de la machine aux circuits hydrauliques du tracteur de façon à ce que lors du repli des cadres latéraux (**CIRCUIT ROUGE**) soit sur un circuit de commande, le levage de la machine (**CIRCUIT JAUNE**) sur un deuxième circuit de commande et le levage de l'essieu indépendant (**CIRCUIT VERT**) sur un troisième circuit de commande.

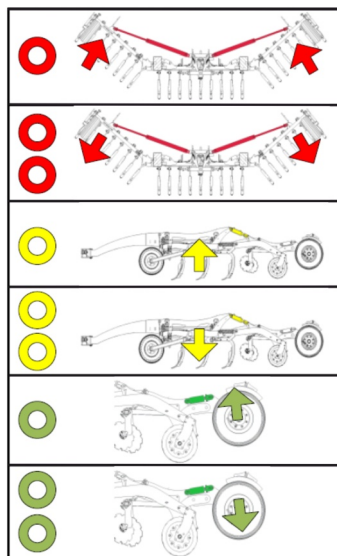

### Circuit rouge

- 1 bande - pour le repli des cadres latéraux en position de transport
- 2 bandes – pour le déploiement des cadres latéraux en position de travail

### Circuit jaune

- 1 bande - sortie de la machine
- 2 bandes – enfoncement de la machine

### Circuit vert

- 1 bande - pour la descente de la machine de l'essieu
- 2 bandes – pour la levée de la machine sur l'essieu







**⚠ Pour éviter le mouvement de l'hydraulique involontaire ou provoqué par des personnes étrangères (enfants, coéquipiers), les distributeurs de commande sur le tracteur doivent être protégés ou bloqués en cas d'inutilisation ou en position de transport.**

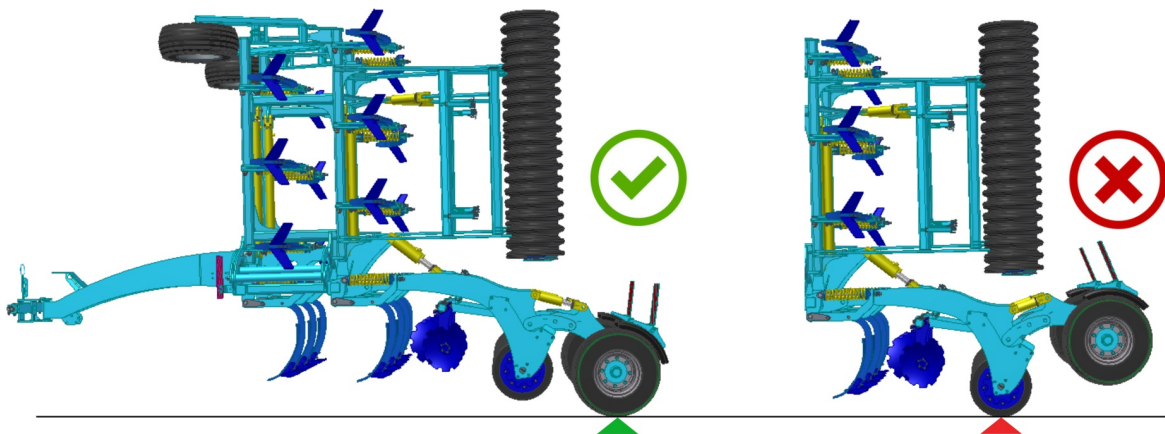

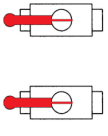

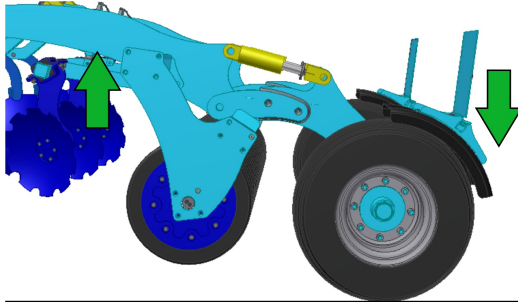
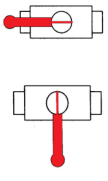

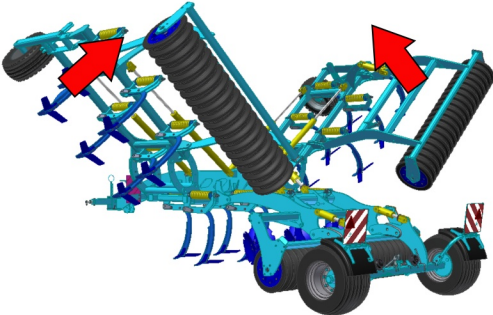
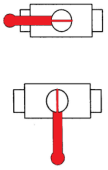

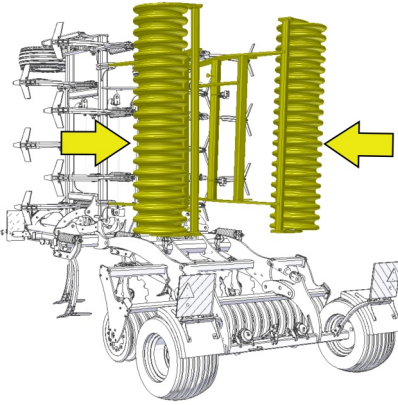
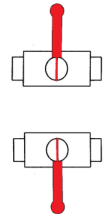
### 8.3 Pliage et dépliage de la machine

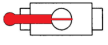
- L'hydraulique du repli et du déploiement doit être raccordée à un coffret de commande à double effet.
- ⚠ • Lors du repli ou du déploiement des cadres latéraux, vérifier que ni l'opérateur, ni aucune autre personne ni aucun animal ne se trouve à la portée des cadres latéraux (soit dans l'espace qu'ils couvrent).
- ⚠ • Effectuer le repli ou le déploiement sur des surfaces planes et dures, ou encore perpendiculairement à une pente, et lorsque l'unité de commande est totalement ouverte.
- N'effectuer le repli ou le déploiement que sur une machine qui est levée sur son essieu, et lorsque les rouleaux pneumatiques latéraux sont enfoncés, cela signifie donc lorsque leurs têtes de piston sont rentrées.
- Éliminer toute la terre qui se trouverait sur les points de repli. En effet, la terre peut perturber le bon fonctionnement de la machine et endommager la mécanique.
- Durant le repli ou le déploiement, vérifier les cadres latéraux et les laisser se replier jusqu'à leurs positions de fin de course sur les butées.

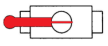
**Attention !!! Que ce soit avant de commencer le repli et/ou une fois que la machine est repliée, elle doit toujours reposer sur son essieu !**

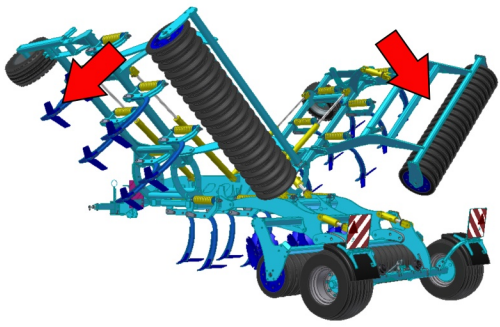
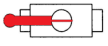

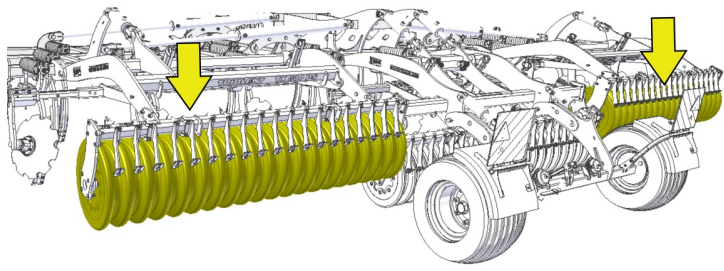
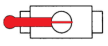
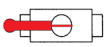
Procédure de repli de la machine			
	Position des vannes manuelles	Pression dans le flexible	
1		verte 	
2		rouge 	
3		jaune 	
4			

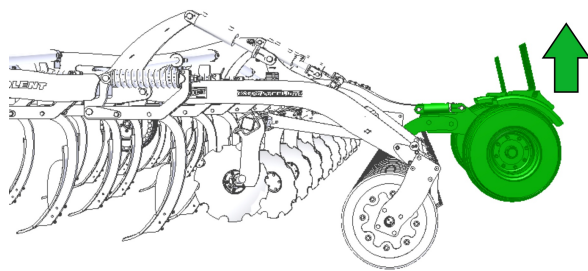
Procédure de déploiement de la machine			
	Position des vannes manuelles	Pression dans le flexible	
1	 		
2	 	<p>rouge</p> 	
3	 	<p>jaune</p> 	
4	 	<p>verte</p> 	

## 9 TRANSPORT DE LA MACHINE SUR LES VOIES DE COMMUNICATION

### Position de transport TRIOLENT TX 470 PS, TX 600 PS, TX 800 PS



- Raccorder la machine du tracteur en utilisant l'équipement de suspension à deux points (TBZ 3).
- Raccorder les freins de la machine au tracteur à l'aide de la tête de frein – avant de lever la machine sur son essieu, il est nécessaire de débloquer les freins de la machine.
- Lever la machine sur son essieu, placer la vanne manuelle de l'essieu en position fermée.
- Basculez les cadres latéraux dans la position de transport.
- La machine doit être équipée d'écrans amovibles avec marquage des contours, d'éclairage fonctionnel et de plaque arrière avec symbole pour véhicules lents (selon EHK n° 69).
- L'éclairage doit fonctionner lors du déplacement sur les voies de communication.
- Le tracteur doit être équipé d'un dispositif lumineux particulier de couleur orange qui doit fonctionner lors du déplacement sur les voies de communication.
- La vitesse maximale de transport sur les voies de communication s'élève à **25 km/hod (15,5 mph)**.



### Défense de fonctionnement en cas de manque de visibilité!

- Placez la machine en position de transport.
- Compte tenu des dimensions de transport de la machine, le conducteur est obligé d'être particulièrement prudent lors du déplacement sur les voies de communication.
- Pour des raisons de modification de la charge des essieux, le conducteur doit respecter après l'attelage de la machine au tracteur les règles en vigueur relatives au déplacement sur les voies de communication (lois, ordonnances). Les propriétés de roulement de l'ensemble changent également en fonction du caractère du terrain, par conséquent, adaptez votre façon de rouler à ces conditions.
- Lorsqu'il recule avec la machine, le conducteur est obligé d'assurer une vue suffisante de son poste de conducteur dans le tracteur. En cas de vue insuffisante, le conducteur doit faire appel à une personne apte et formée).
- Pour le transport, l'opérateur doit replier les cadres latéraux et les bloquer contre tout déploiement involontaire. Pour ce faire, il doit débrancher le circuit hydraulique de la machine et du tracteur.
- Lors du déplacement de la machine sur des voies de communication, le conducteur doit bloquer les bras de l'attelage trois points TBZ arrière du tracteur en position de transport, c'est-à-dire, empêcher la descente subite des bras à l'aide du levier de la commande hydraulique des bras. En même temps, il est nécessaire de bloquer les bras de l'attelage trois points TBZ arrière du tracteur contre une déviation latérale.
- Lors du transport de la machine sur des voies de communication, le conducteur doit respecter les lois et ordonnances en vigueur relatives à cette situation et qui précisent les relations des essieux du tracteur en fonction de la vitesse de transport.

**Limitation de la hauteur de transport de la machine TX 800 PS:**

- Avant de s'engager sur une voie de communication, il est nécessaire de sortir les tiges de piston de l'essieu et placer les limiteurs de hauteur sur ces tiges de piston. Grâce à ce limiteur de transport, la hauteur de transport totale de la machine s'élèvera à 4000mm.

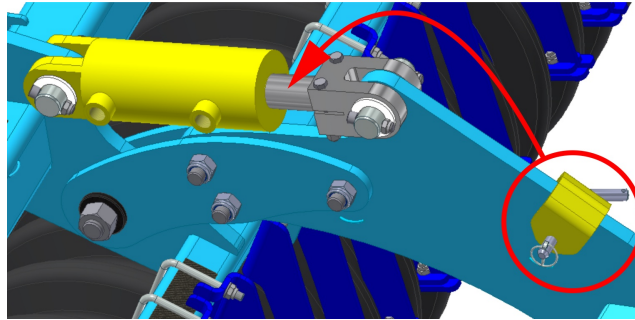



## 10 RÉGLAGE DE LA MACHINE

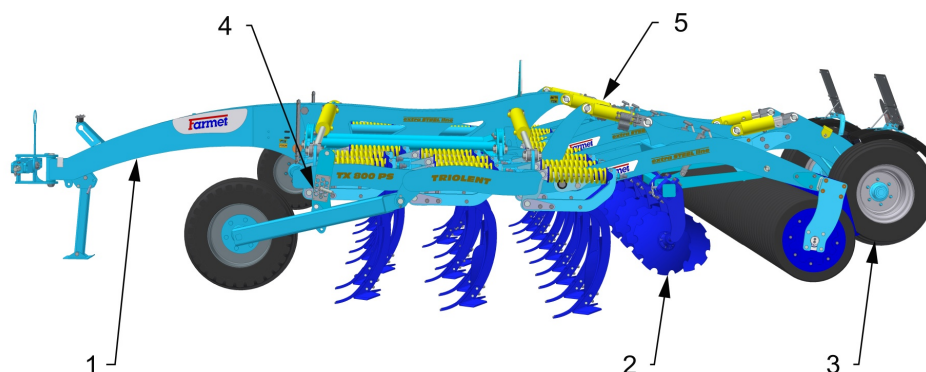

- 1 – Timon d'accrochage – réglage du plan longitudinal de la machine
- 2 – Disques de redressement
- 3 – Essieu – relevé pour le travail
- 4 – Réglage de la profondeur de travail des roues de copiage du terrain
- 5 – Point de réglage de la profondeur de travail

### 10.1 Réglage de la profondeur de travail de la machine sur les rouleaux

- Le réglage de la profondeur du traitement de la terre s'effectue sur une machine levée, en ajoutant ou en retirant des cales sur les rouleaux hydrauliques.

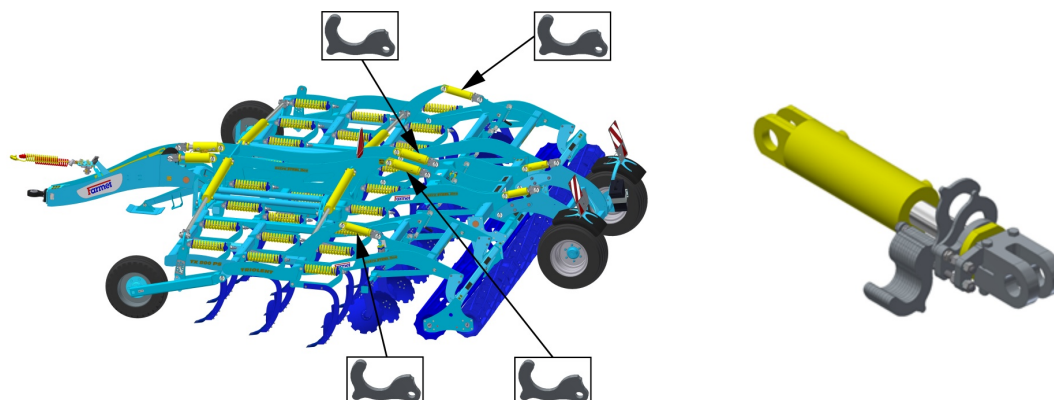

- Il est nécessaire de régler sur toutes les tiges de piston le même nombre de cales!!!



- Le tableau comprend les différentes positions de travail et le nombre de cales nécessaires pour obtenir la profondeur de travail souhaitée de la machine.
- Les profondeurs de travail indiquées pour les différentes positions sont indiquées à titre d'information. Elles peuvent varier selon les conditions de sol. Possibilité d'ajouter ou de retirer au besoin le nombre nécessaire de cales.

13		30/11.8
12		28/11.0
11		26/10.2
10		24/9.4
9		22/8.7
8		20/7.9
7		18/7.1
6		16/6.3
5		14/5.5
4		12/4.7
3		10/3.9
2		8/3.2
1		6/2.4

[ cm / in ]



## 10.2 Reglage de la machine a l'aide des bras de la suspension a trois points du tracteur

À l'aide des bras de la suspension à trois points du tracteur, régler la machine de manière à ce que les socs de toutes les rangées travaillent à une même profondeur.

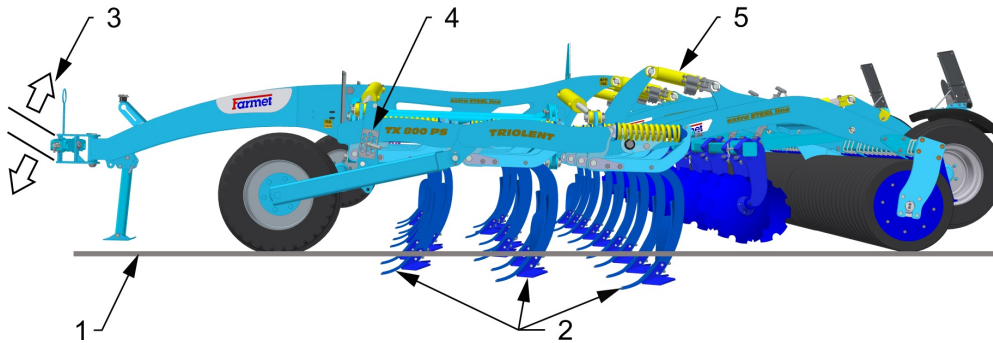

- 1 – Sol
- 2 – Cadre de la machine dans un même plan – même profondeur pour toutes les rangées
- 3 – Bras de la suspension du tracteur – réglage de la hauteur
- 4 – Réglage de la profondeur sur les roues de copiage du terrain
- 5 – Réglage de la profondeur sur les rouleaux

### Reglage d'une machine sur timon de remorquage pour une suspension inferieure

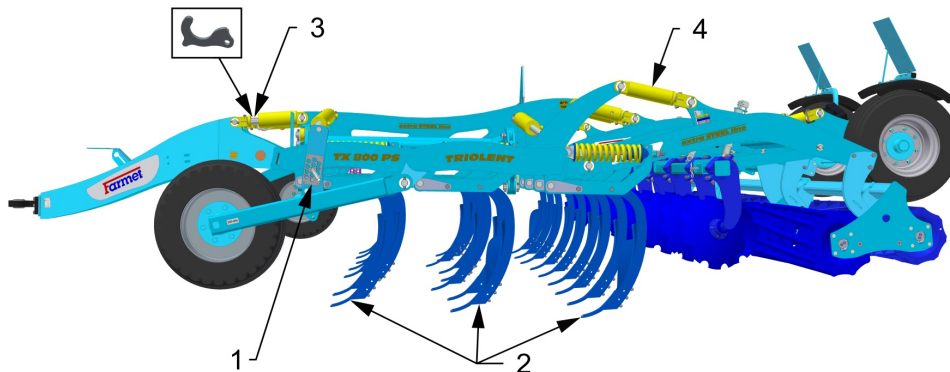

- 1 – Réglage de la profondeur sur les roues de copiage du terrain
- 2 – Cadre de la machine dans un même plan – même profondeur pour toutes les rangées
- 3 – Réglage de la profondeur sur le timon de remorquage
- 5 – Réglage de la profondeur sur les rouleaux

- Le tableau comprend les différentes positions de travail et le nombre de cales nécessaires pour obtenir le plan horizontal de la machine (c'est-à-dire, la même profondeur de tous les organes de travail).
- Il est nécessaire de régler sur les deux tiges de piston du timon le même nombre de cales!!!

	h [cm/in]			[ cm / in ]
	60 / 24	55 / 22	50 / 20	
1	████████████████████			6 / 2.4
2	██████████████████	+3 █	+5 █	8 / 3.2
3	████████████████			10 / 3.9
4	██████████████			12 / 4.7
5	██████████			14 / 5.5
6	██████			16 / 6.3
7	████			18 / 7.1
8	███			20 / 7.9
9	███			22 / 8.7
10	███			24 / 9.4
11	███			26 / 10.2
12	███			28 / 11.0
13	███			30 / 11.8

## 10.3 Reglage des disques de redressement

- La profondeur de travail des disques de redressement se règle à l'aide du levier de réglage des disques. Il faut être prudent lors de l'opération de réglage.
- Des disques correctement réglés assureront un parfait nivellement du sol et un recouvrement avec une terre fine sur toute la largeur de la prise. Lorsque les disques ne s'enfoncent pas beaucoup, des sillons resteront derrière les socs arrière. Lorsque les disques s'enfoncent trop, des traces d'amas de terre se forment derrière la machine. Le réglage des disques doit être contrôlé durant le travail – ce réglage peut varier en fonction des conditions de sol et de l'usure des disques.

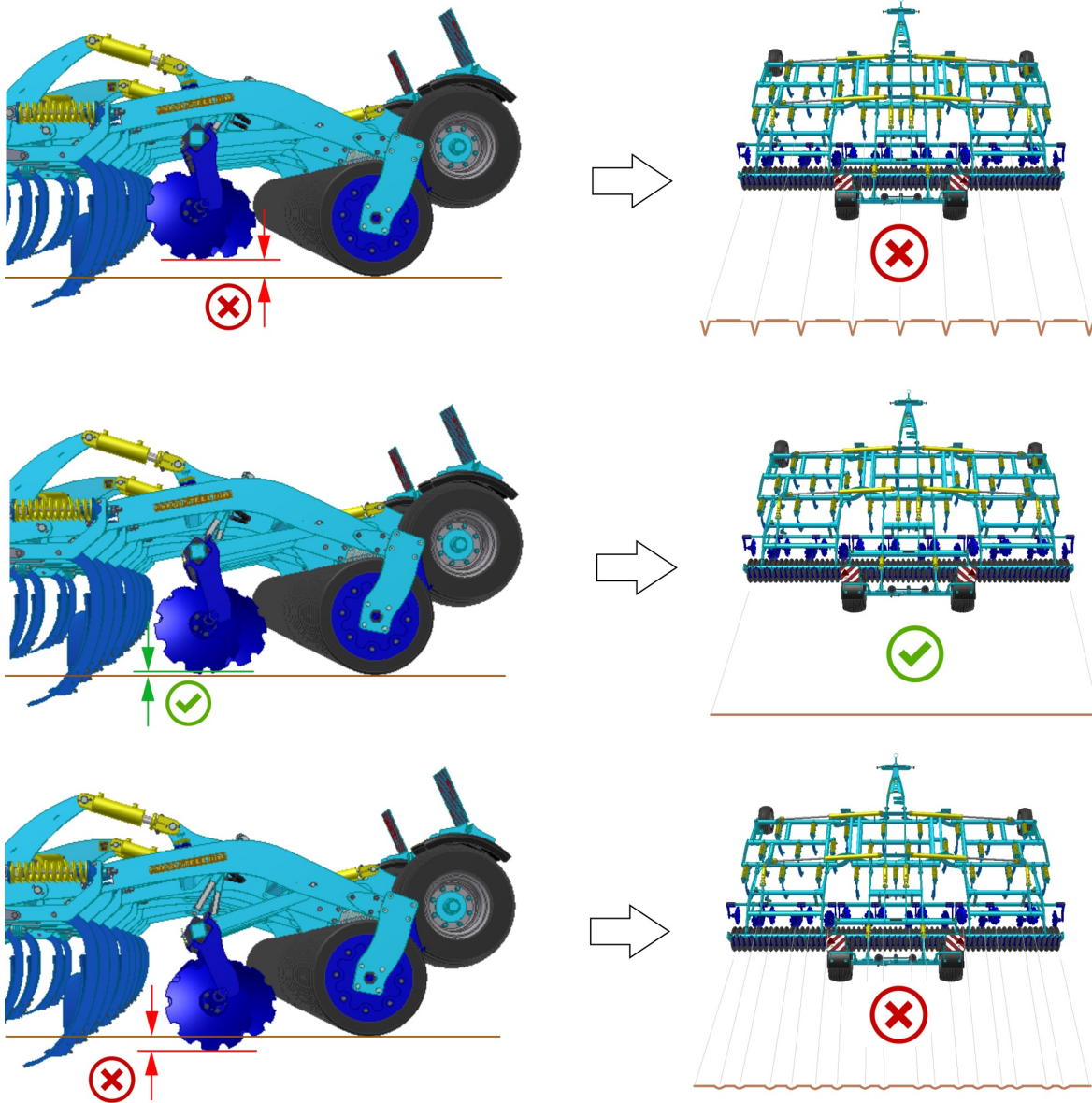
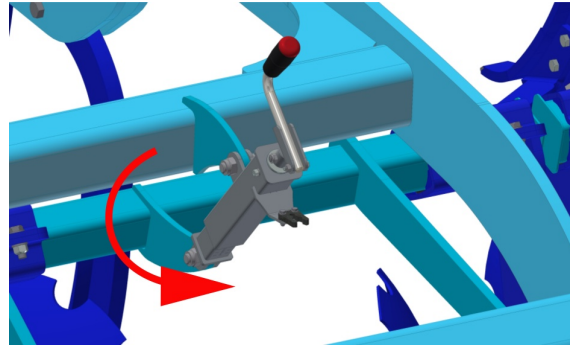

### 10.4 Protection des socs

- ⓘ Le réglage principal du ressort de protection (X) est réalisé par le fabricant, à savoir  $395 \pm 5\text{mm}$  ( $15,56 \pm 0,20\text{ in}$ ) de façon à ce qu'il soit horizontal.
- Contrôlez régulièrement le serrage des écrous de la goupille de protection inférieure et supérieure, resserrez si nécessaire.
- Contrôlez régulièrement le serrage des écrous de la tige de protection.

- 1 – Goupille supérieure
- 2 – Goupille inférieure
- 3 – Butée de sécurité
- 4 – Douille inférieure trempée
- 5 – Douille supérieure trempée

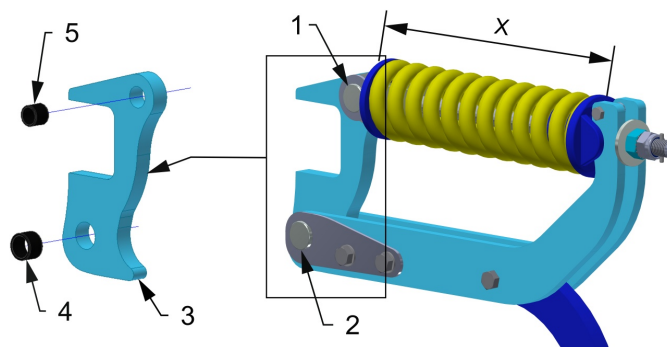

### SOCS

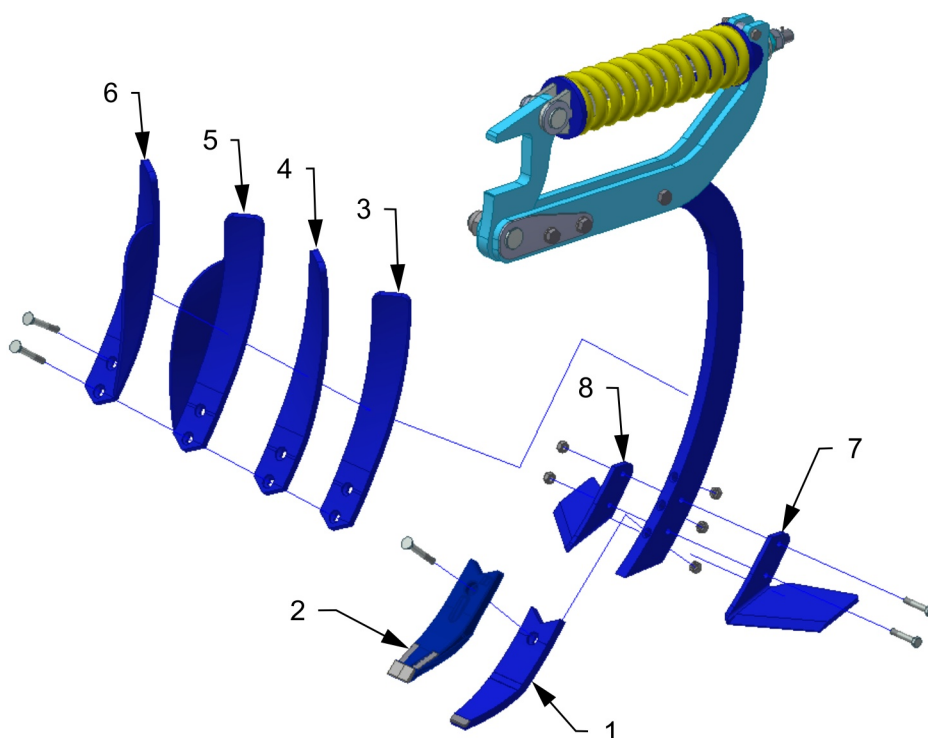

Socs– Nom			
Pos.	Nom	Pos.	Nom
1	Soc inférieur SK	5	Soc supérieur avec déflecteur droit
2	Soc inférieur MULTICARBIDE	6	Soc supérieur avec déflecteur gauche
3	Soc supérieur droit	7	Aile gauche
4	Soc supérieur gauche	8	Aile droite

**10.5 Repartition des socs superieurs gauches et droits sur la machine**

**TRIOLENT TX 470 PS**

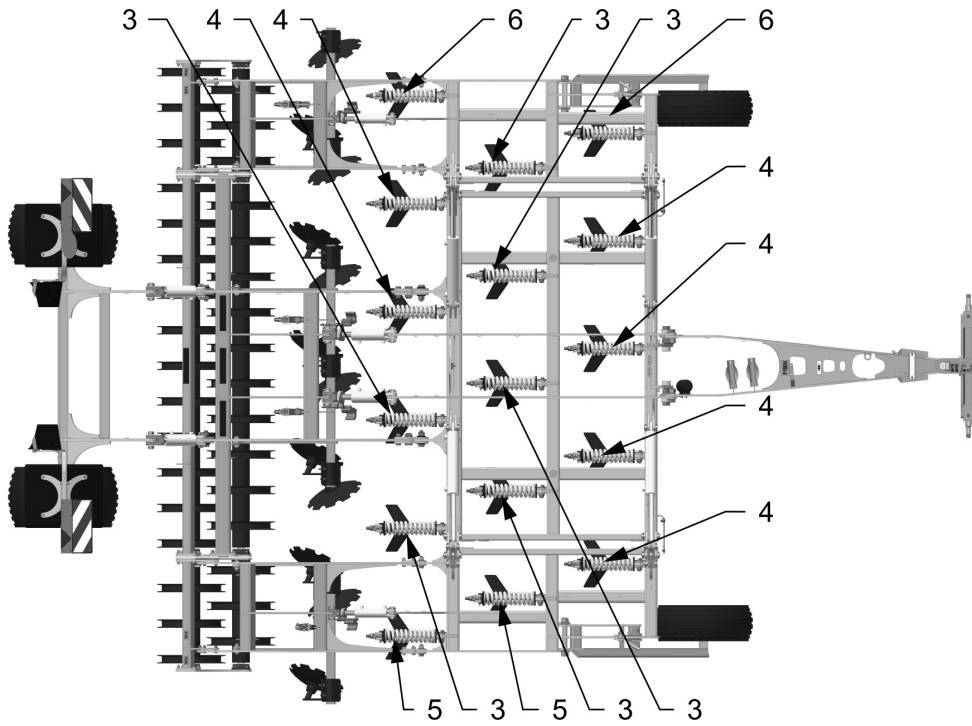

**TRIOLENT TX 600 PS**

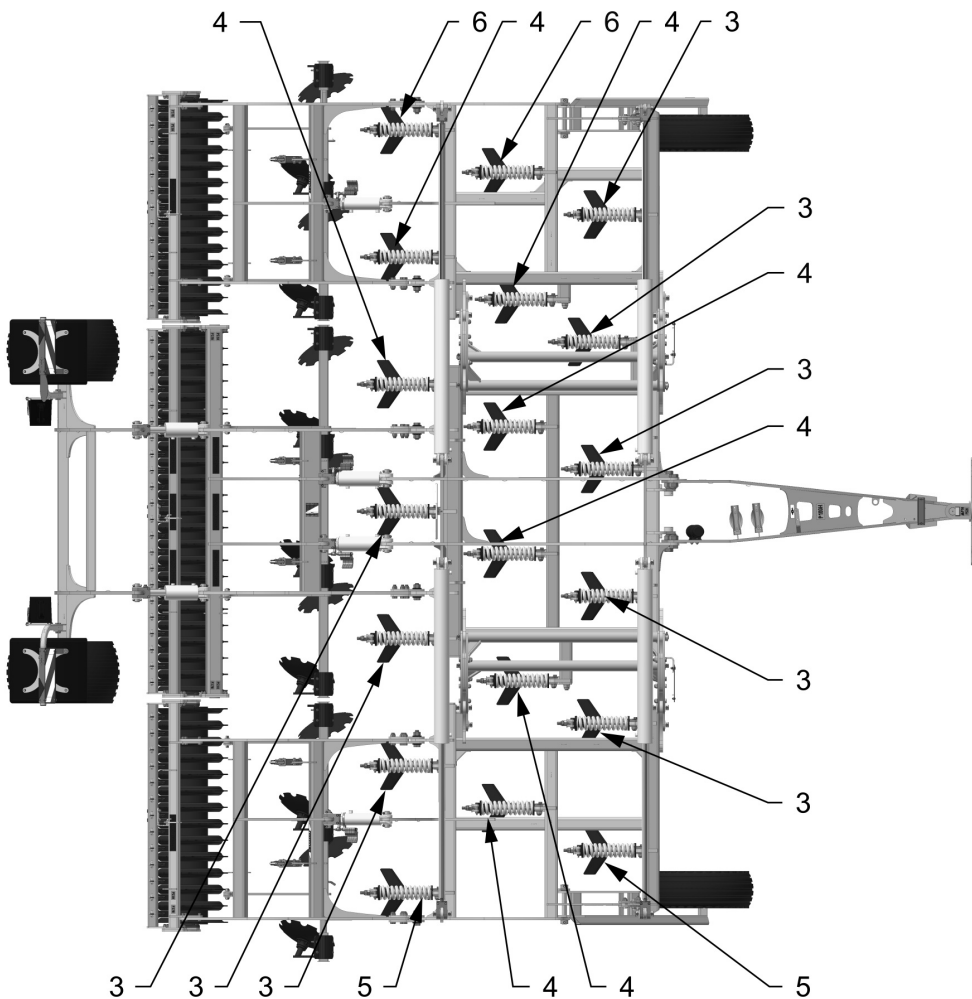

TRIOLENT TX 800 PS

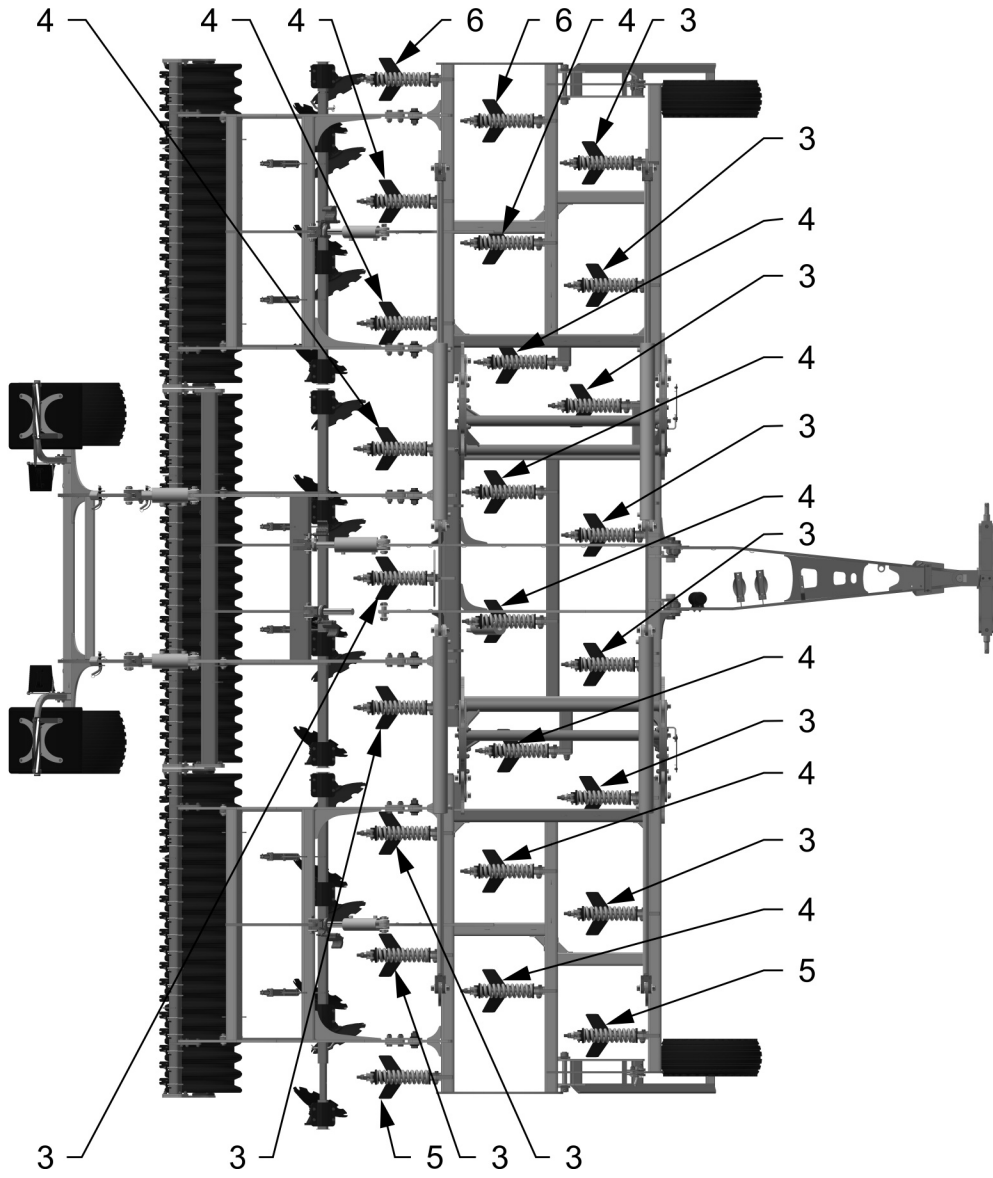



## 11 ENTRETIEN ET RÉPARATIONS DE LA MACHINE



**Respectez les consignes de sécurité relatives aux soins et à l'entretien.**

- Lorsqu'il est nécessaire de souder lors d'une réparation alors que la machine est attelée au tracteur, il est nécessaire que les câbles d'alimentation de l'alternateur et de l'accumulateur du tracteur soient débranchés.
- Avant toute utilisation de la machine, puis en fonction du besoin, contrôlez le serrage de tous les assemblages par vis ou autres.
- Contrôlez en continu l'usure des éléments de travail de la machine, éventuellement remplacez ces éléments de travail usagés par des neufs.
- Le réglage, le nettoyage et le graissage de la machine peuvent être réalisés uniquement lorsque la machine est au repos (c'est-à-dire, la machine est arrêtée et ne fonctionne pas)
- Lors du travail sur la machine levée, utilisez des dispositifs d'appui adéquats, placés dans des endroits marqués ou dans des endroits convenant à cet effet.
- Lors du réglage, le nettoyage, l'entretien et les réparations sur la machine, bloquez les parties de la machine pouvant chuter ou autrement menacer le conducteur.
- Pour accrocher la machine lors de la manipulation à l'aide d'un dispositif de levage, utilisez uniquement les endroits marqués par des étiquettes autocollantes comportant la marque de la chaîne 
- En cas de panne ou d'endommagement de la machine, coupez immédiatement le moteur et protégez-le contre une remise en marche, bloquez la machine contre le déplacement — seulement après vous pouvez procéder à la suppression de la panne.
- Utilisez lors des réparations de la machine uniquement les pièces détachées d'origine, les outils et les accessoires de protection adéquats.
- Contrôlez régulièrement la pression dans les pneus de la machine et l'état des pneus. Faites réaliser les réparations nécessaires des pneus par un atelier spécialisé.
- Maintenez la machine propre.



**N'utilisez pas de nettoyeur à haute pression ou de jet d'eau direct pour nettoyer les roulements et les cylindres hydrauliques. Les joints et les roulements ne sont pas étanches lors d'une pression trop importante.**

## 12 RANGEMENT DE LA MACHINE

### Mise hors service de la machine pour une durée prolongée :

- Si possible, stockez la machine sous un toit.
- Stockez la machine sur un support droit et solide avec une capacité de charge suffisante.
- Avant de ranger la machine, débarrassez-la d'impuretés et conservez-la de façon à éviter tout endommagement pendant le stockage. Portez une attention particulière à tous les endroits de graissage et graissez-les soigneusement selon le plan de graissage.
- Arrêter la machine dans une position où les bras sont repliés en position de transport. Arrêter la machine sur son essieu et sur sa béquille. À l'aide de coins ou de tout autre outil adéquat, bloquer la machine contre tout mouvement involontaire. Lors de l'arrêt de la machine, faire descendre la machine dans sa position la plus basse à l'aide du système hydraulique de la machine. .
- La machine ne peut pas reposer sur les socs, ces derniers pourraient en effet être endommagés.
- Protégez la machine contre l'accès des personnes non autorisées

## 13 PLAN DE GRAISSAGE DE LA MACHINE

- Respectez les consignes de sécurité lors de l'entretien de la machine et son graissage.

ENDROIT DE GRAISSAGE		INTERVALLE	PRODUIT DE GRAISSAGE
Articulation du timon	Fig. 3	- Tous les jours, toujours avant le début du travail avec la machine. - Toujours à la fin de la saison et avant de ranger la machine	Lubrifiant plastique

Fig. 3 - Articulation du timon

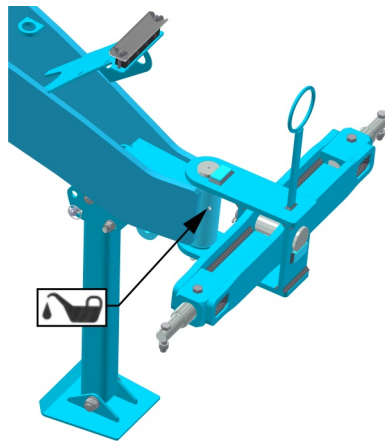

### Manipulation des graisses:

- Protégez-vous du contact direct avec les huiles en portant des gants ou en appliquant des crèmes de protection.
- Lavez soigneusement les traces d'huile sur la peau à l'eau chaude et au savon. Ne nettoyez pas la peau avec de l'essence, du gasoil ou avec d'autres dissolvants.
- L'huile est toxique. Si vous en avez avalé, consultez immédiatement un médecin.
- ⇒ Tenez les graisses hors de portée des enfants.



## 14 PROTECTION DE L'ENVIRONNEMENT

- Contrôlez régulièrement l'étanchéité du système hydraulique.
- Remplacez ou réparez préventivement les tuyaux hydrauliques ou d'autres parties du système hydraulique présentant des signes d'endommagement, avant l'apparition des fuites d'huile.
- Contrôlez l'état des tuyaux hydrauliques et remplacez-les à temps. La durée de vie des tuyaux hydrauliques inclut également le temps de stockage.
- Manipulez les huiles et les graisses selon les lois et règles en vigueur relatives aux déchets.

## 15 LIQUIDATION DE LA MACHINE EN FIN DE VIE

- L'exploitant doit veiller à séparer lors de la liquidation les pièces en acier et les pièces comportant l'huile hydraulique ou la graisse.
- L'exploitant doit découper les pièces en acier en respectant les règles de sécurité et les déposer dans un centre de ramassage des matières premières secondaires. En ce qui concerne les autres pièces, il doit procéder selon les lois en vigueur relatives aux déchets.

## 16 SERVICES DE DÉPANNAGE ET CONDITIONS DE GARANTIE

### 16.1 Service de dépannage

Le service de dépannage est assuré par un représentant commercial après la consultation avec le fabricant ou par le fabricant lui-même. Les pièces détachées sont disponibles chez les vendeurs individuels par l'intermédiaire d'un réseau de vente sur tout le territoire de la république. Utilisez les pièces détachées uniquement selon le catalogue de pièces détachées édité officiellement par le fabricant.

### 16.2 Garantie

1. Le fabricant octroie une garantie de 24 mois pour les pièces suivantes : cadre principal, essieu et timon de la machine. En ce qui concerne les autres parties de la machine, le fabricant octroi une garantie de 12 mois. La garantie prend effet le jour de vente de la nouvelle machine au consommateur (utilisateur) final.
2. La garantie couvre les vices cachés apparaissant pendant la garantie lors d'une utilisation correcte de la machine à condition de respecter les conditions indiquées dans le mode d'emploi.
3. La garantie ne s'applique pas aux pièces détachées d'usure, c'est-à-dire à l'usure mécanique courante des pièces de remplacement des parties de travail (socs, arêtes, etc.).
4. La garantie ne s'applique pas aux conséquences indirectes consécutives à un endommagement éventuel, par exemple, sur la réduction de la durée de vie, etc.
5. La garantie est liée à la machine et ne cesse pas suite au changement de propriétaire.
6. La garantie est limitée au démontage et au montage, éventuellement au remplacement ou à la réparation de la pièce défectueuse. La décision de changer ou de réparer la pièce défectueuse appartient à l'atelier contractuel Farmet.
7. Pendant la garantie, seul un technicien agréé du fabricant est autorisé à réaliser les réparations ou d'autres interventions sur la machine, faute de quoi la garantie ne sera pas reconnue. Cette disposition ne s'applique pas au remplacement des pièces détachées d'usure (voir point 3).
8. La garantie est conditionnée par l'utilisation des pièces détachées d'origine du fabricant.

**ČES PROHLÁŠENÍ O SHODĚ**  
**CE CERTIFICATE OF CONFORMITY**  
**DEG-KONFORMITÄTSERKLÄRUNG**  
**DÉCLARATION CE DE CONFORMITÉ**  
**СЕРТИФИКАТ СООТВЕТСТВИЯ ЕС**  
**DEKLARACJA ZGODNOŚCI WE**

1.  My  We  Wir  Nous  Мы  My: **Farmet a.s.**  
Jiřinková 276  
552 03 Česká Skalice  
Czech Republic  
DIČ: CZ46504931  
Tel/Fax: 00420 491 450136

Vydáváme na vlastní zodpovědnost toto prohlášení.  Hereby issue, on our responsibility, this Certificate.  Geben in alleiniger Verantwortung folgende Erklärung ab.  Publiions sous notre propre responsabilité la déclaration suivante.  Под свою ответственность выдаем настоящий сертификат.  Wydajemy na własną odpowiedzialność niniejszą Deklarację Zgodności.

2.  Strojní zařízení: - název : **Dlátový kypřič**  
 Machine: - name : **Chisel cultivator**  
 Fabrikat: - Bezeichnung : **Meißelgrubber**  
 Machinerie: - dénomination : **Cultivateur à siceaux**  
 Сельскохозяйственная машина: - наименование : **Чизельный культиватор**  
 Urządzenie maszynowe: - nazwa : **Spulchniarka dłutowa**
- typ, type : **TRIOLENT**  
- model, modèle : **TX 470 PS; TX 600 PS; TX 800 PS**  
-  výrobní číslo :   
-  serial number  
-  Fabriknummer  
-  n° de production  
-  заводской номер  
-  numer produkcyjny

3.  Příslušná nařízení vlády: č.176/2008 Sb. (směrnice 2006/42/ES).  Applicable Governmental Decrees and Orders: No.176/2008 Sb. (Directive 2006/42/ES).  Einschlägige Regierungsverordnungen (NV): Nr.176/2008 Slg. (Richtlinie 2006/42/ES).  Décrets respectifs du gouvernement: n°.176/2008 du Code (directive 2006/42/CE).  Соответствующие постановления правительства: № 176/2008 Сб. (инструкция 2006/42/ES).  Odpowiednie rozporządzenia rządowe: nr 176/2008 Dz.U. (Dyrektywa 2006/42/WE).

4.  Normy s nimiž byla posouzena shoda:  Standards used for consideration of conformity:  Das Produkt wurde gefertigt in Übereinstimmung mit folgenden Normen:  Normes avec lesquelles la conformité a été évaluée:  Нормы, на основании которых производилась сертификация:  Normy, według których została przeprowadzona ocena: ČSN EN ISO 12100, ČSN EN ISO 4254-1.

Schwälil  Approve by dne: 06.01.2014  
 Bewilligen  Approuvé  
 Утвердил  Uchwalil

V České Skalici dne: 06.01.2014

p. Gavlas Dušan  
technický ředitel  
Technical director

  
**Farmet a.s.**  
Jiřinková 276  
552 03 Česká Skalice  
DIČ CZ46504931  
28

Ing. Karel Žďárský  
generální ředitel společnosti  
General Manager

